

# User manual

MANUEL D'UTILISATION  
GEBRUIKSAANWIJZING  
GEBRAUCHSANWEISUNG  
MANUALE DI ISTRUZIONI  
MANUAL DE INSTRUCCIONES  
INSTRUKCJA OBSŁUGI  
NÁVOD K OBSLUZE

## Ceres SE





**Inhoud**

<b>Inhoud</b> .....	<b>1</b>
<b>Voorwoord</b> .....	<b>2</b>
<b>1 Uw product</b> .....	<b>3</b>
1.1 Omschrijving .....	3
1.2 Opties.....	3
<b>2 Voor gebruik</b> .....	<b>4</b>
2.1 Beoogd gebruik .....	4
2.2 Algemene veiligheidsinstructies .....	4
2.3 Symbolen op de scooter .....	5
2.4 Transport.....	5
2.5 Eerste gebruik en opslag .....	6
<b>3 Uw scooter gebruiken</b> .....	<b>7</b>
3.1 De eerste rit .....	7
3.2 Uw scooter bedienen .....	7
3.3 Transfer in/uit de scooter.....	10
3.4 Rem en vrijloophendel .....	10
3.5 Aanpassingen voor comfort .....	11
3.6 Automatische uitschakeling.....	13
3.7 De batterijen opladen .....	13
3.8 Batterijschakelaar.....	14
3.9 Anti-tipping .....	15
<b>4 Onderhoud</b> .....	<b>16</b>
4.1 Schoonmaak .....	16
4.2 Verwachte levensduur.....	16
4.3 Hergebruik .....	17
4.4 Beëindiging van gebruik.....	17
4.5 Garantie .....	17
<b>5 Probleemoplossing</b> .....	<b>18</b>
<b>6 Technische specificaties</b> .....	<b>19</b>

## Voorwoord

Gefeliciteerd! U bent nu eigenaar van een Vermeiren scooter!

Deze scooter is gemaakt door gekwalificeerd en toegewijd personeel. Hij is ontworpen en geproduceerd volgens hoge kwaliteitsnormen, toegepast onder toezicht van Vermeiren.

We danken u voor uw vertrouwen in de producten van Vermeiren. Deze handleiding wordt u aangeboden om u te helpen bij het gebruik en de bedieningsmogelijkheden van uw scooter. We vragen u met nadruk deze handleiding aandachtig te lezen. Op die manier raakt u vertrouwd met de bediening, de mogelijkheden en beperkingen van uw scooter.

Als u, na het lezen van deze handleiding, toch nog vragen heeft, aarzel dan niet om uw vakhandelaar te contacteren. Hij/Zij zal u graag helpen met uw vraag.

### **Belangrijke opmerking**

Om uw veiligheid te garanderen en om de levensduur van uw product te verlengen, raden we u aan om goed zorg te dragen voor uw product en om het regelmatig te (laten) inspecteren en onderhouden.

Deze handleiding weerspiegelt de laatste productontwikkelingen. Vermeiren heeft het recht om wijzigingen aan dit type product aan te brengen zonder enige verplichting om vergelijkbare producten, die voordien geleverd werden, aan te passen of te vervangen.

Afbeeldingen van het product worden gebruikt om de instructies in deze handleiding te verduidelijken. Details van het afgebeelde product kunnen afwijken van uw aangekochte product.

### **Beschikbare informatie**

Op onze website <http://www.vermeiren.com/> kan u steeds de meest recente versie terugvinden van de informatie in deze handleiding. Contacteer deze website regelmatig voor mogelijke updates.

Mensen met een visuele beperking kunnen de elektronische versie van deze handleiding downloaden en laten voorlezen door een tekst-naar-spraak programma.



Deze gebruiksaanwijzing  
Voor de gebruiker en vakhandelaar



Gebruiksaanwijzing voor de batterijlader.  
Voor de gebruiker en vakhandelaar



Onderhoudshandleiding voor scooters  
Voor de vakhandelaar



EC-conformiteitsverklaring

# 1 Uw product

## 1.1 Omschrijving



1. Hoofdsteun
2. Rug
3. Armsteun / Armlegger
4. Zit
5. Achterwiel
6. Voetplaat
7. Voorwiel
8. Voorlicht
9. Richtingaanwijzers
10. Achteruitkijkspiegel
11. Handgrepen
12. Mandje
13. Vrijloophendel
14. Identificatieplaat



15. Achterlichten
16. Antitipping

## 1.2 Opties

Neem contact op met uw vakhandelaar voor meer informatie over opties. Hij geeft u graag advies.

## 2 Voor gebruik

### 2.1 Beoogd gebruik

In dit hoofdstuk wordt kort beschreven wat het beoogde gebruik van uw scooter inhoudt. Bijkomende relevante waarschuwingen worden gegeven bij de instructies in andere hoofdstukken. Op deze manier proberen we u te waarschuwen voor mogelijk verkeerd gebruik.

- De scooter is geclassificeerd als product klasse B en is vooral bedoeld voor gebruik buiten.
- Deze scooter is uitsluitend ontworpen voor het vervoer/transfer van één (1) persoon met een maximumgewicht van 140 kg. Het is niet bedoeld om goederen of objecten te vervoeren, noch voor enig ander gebruik dan hiervoor beschreven.
- Gebruik deze rolstoel NIET indien u lijdt aan psychische of mentale beperkingen waardoor u uzelf of andere mensen in gevaar kan brengen bij het rijden, bijvoorbeeld slecht zicht, mentale stoornis, hemiplegie of paraplegie. Consulteer daarom eerst uw dokter, en informeer uw vakhandelaar over zijn/haar advies.
- Indien van toepassing, gebruik enkel de accessoires en reserveonderdelen die door Vermeiren goedgekeurd zijn.
- Lees eerst alle technische details en limieten van uw rolstoel in hoofdstuk 6.
- De garantie op dit product is gebaseerd op normaal gebruik en onderhoud zoals beschreven in deze handleiding. De garantie vervalt bij schade die werd veroorzaakt door verkeerd gebruik of gebrek aan onderhoud.

### 2.2 Algemene veiligheidsinstructies



VOORZICHTIG

Gevaar voor letsel en/of beschadiging

Lees de instructies in deze handleiding en volg ze nauwkeurig op. Zo niet, kan dit leiden tot lichamelijk letsel of beschadiging aan uw scooter.







Houd rekening met de volgende algemene waarschuwingen tijdens het gebruik:

- Gebruik de scooter niet indien u onder invloed bent van alcohol, medicijnen of andere substanties die uw rijvermogen verminderen.
- Houd er rekening mee dat sommige onderdelen van uw scooter zeer warm of koud kunnen worden door omgevingstemperatuur, de zon, verwarmingstoestellen of de motor tijdens gebruik. Wees daarom voorzichtig bij het aanraken. Draag beschermende kleding bij koud weer. Na gebruik, wacht tot de scooter/motor is afgekoeld.
- Wees u bewust van uw omgeving/situatie vooraleer de scooter in te schakelen. Pas uw snelheid hieraan aan bij vertrek. We adviseren om de laagste snelheidsinstelling te gebruiken wanneer u binnenshuis rijdt. Bij buitengebruik kan u de snelheid aanpassen tot een snelheid waarbij u zich veilig en comfortabel voelt.
- Houd er ALTIJD rekening mee dat uw scooter plots kan stoppen door een ontladen batterij, of een beveiliging die voorkomt dat uw rolstoel schade oploopt. Lees ook de mogelijke oorzaken zoals vermeld in hoofdstuk 5.
- Uw scooter werd getest op elektromagnetische compatibiliteit en voldoet aan de standaard. Toch kunnen elektromagnetische velden de rijprestatie van uw scooter beïnvloeden, bijvoorbeeld bij gsm's, stroomgeneratoren of energiebronnen met hoog vermogen. De elektronica van uw scooter kan echter ook andere elektrische apparaten beïnvloeden, zoals alarmsystemen in winkels en automatische deuren. We raden daarom aan om uw scooter regelmatig te checken op schade of slijtage aangezien dit de storing kan vergroten (zie ook hoofdstuk 4).
- Rijd enkel op vlakke oppervlakken waarbij alle wielen de grond raken, en waarbij voldoende contact met de grond mogelijk is voor veilig gebruik van de scooter.
- Houd tijdens gebruik uw vingers, gespen, kledij en juwelen uit de buurt van de wielen of bewegende onderdelen.

Ieder ernstig incident [MDR (EU) 2017/745 §2 (65)] dat zich heeft voorgedaan met trekking tot het product dient gerapporteerd te worden aan de producent en de bevoegde autoriteit van de lidstaat waarin de gebruiker en/of patiënt gevestigd is.

## 2.3 Symbolen op de scooter

De volgende symbolen zijn van toepassing op uw rolstoel. De symbolen kan u terugvinden in de relevante ISO-standaard (ISO 7000, ISO 7001 en IEC 417).

	Maximum gewicht van de gebruiker in kg
	Enkel gebruik voor binnen
	Maximale veilige helling in ° (graden)
	Maximale snelheid
	Type aanduiding
	Risico voor knellen

## 2.4 Transport

### 2.4.1 De scooter verplaatsen

De beste manier om de scooter te dragen is gebruik te maken van het vrijloopsysteem van de scooter. Plaats de scooter in vrijloop en rol de scooter naar de gewenste plaats.

Als dit niet mogelijk is, kan u de scooter via onderstaande instructies dragen:

1. Schakel de scooter uit.
2. Verwijder de afneembare onderdelen (zit en batterijen).
3. Stockeer de afneembare onderdelen op een veilige plaats.
4. Draag het frame + stuureenheid met 2 of 3 personen naar de gewenste plaats. Til de scooter op aan het chassis of de vaste onderdelen van het frame, niet aan de schokdempers of de kunststof onderdelen.

### 2.4.2 Transport in de auto

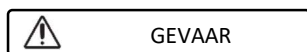

Gevaar voor letsel - De scooter is niet geschikt om te gebruiken als een zit in een motorvoertuig.



Gevaar voor letsel

- Verwijder alle afneembare onderdelen alvorens te transporteren.
- Er mogen zich geen personen of voorwerpen onder de scooter, op de voetplaat of zit bevinden gedurende het transport.
- Zorg ervoor dat de scooter voldoende vastgemaakt is om verwonding van de inzittenden tijdens aanrijding of plots remmen te voorkomen.
- Houd uw vingers niet tussen de onderdelen van de scooter.

De beste manier om de scooter in de auto te transporteren is gebruik te maken van oprijplaten.

Indien u geen ervaring heeft in het oprijden van oprijplaten met de scooter, kan u de scooter ook in vrijloop plaatsen en deze via oprijplaten in de auto duwen.

Wanneer de scooter niet in de auto past, is het ook mogelijk om de scooter op volgende manier te transporteren:

1. Verwijder alle verwijderbare onderdelen alvorens te transporteren (zit, enz.).
2. Berg deze verwijderbare onderdelen veilig op.
3. Indien mogelijk, verwijder de batterijen / batterijbehuizing om zo gewicht te verminderen.
4. Vouw de stuurkolom naar beneden via de hoekverstelling.
5. Plaats de scooter in de auto met behulp van 2 of 3 personen.
6. Maak het frame van de scooter goed vast aan het voertuig.

## 2.5 Eerste gebruik en opslag

WAARSCHUWING

Gevaar voor beschadiging aan de batterij

- Laat de batterij nooit volledig ontladen.
- Onderbreek de oplaadcyclus niet: koppel de batterijlader enkel los wanneer de batterij volledig opgeladen is.
- Zorg ervoor dat uw scooter droog en binnen wordt bewaard om schimmel of schade aan de bekleding te voorkomen. Indien nodig, gebruik een afdekkap.
- Ga de technische details voor opslag na in hoofdstuk 6.

Zorg ervoor dat de batterij volledig werd opgeladen voor het eerste gebruik. Vraag aan uw vakhandelaar of dit reeds gebeurde. Om de batterij te laden, volgt u de instructies in §3.7.



## 3 Uw scooter gebruiken



WAARSCHUWING

Gevaar voor letsel

- Lees eerst de voorgaande hoofdstukken en informeer uzelf over het beoogde gebruik. Gebruik uw scooter NIET voordat u alle instructies gelezen en begrepen heeft.
- Als u nog vragen heeft of als u ergens aan twijfelt, aarzel dan niet om contact op te nemen met uw lokale vakhandelaar, zorgverlener, of technisch adviseur om u te helpen.

### 3.1 De eerste rit



VOORZICHTIG

Gevaar voor letsel of beschadiging

- Zorg ervoor dat uw scooter UIT staat wanneer u op- of afstapt.
  - Koppel steeds de batterijlader los van de scooter vooraleer te rijden.
- i** Zorg ervoor dat u vertrouwd bent met de werking van uw scooter vooraleer deze te gebruiken op drukke en mogelijk gevaarlijke plaatsen. Oefen eerst in een grote open ruimte met weinig omstanders.
1. Zorg ervoor dat:
    - de scooter op een vlakke ondergrond staat met alle wielen op de grond;
    - de batterij volledig is opgeladen, zie § 3.7;
    - de motor gekoppeld werd, zie § 3.4;
    - de banden de correcte bandendruk hebben, zie § 6;
    - u een correcte zitpositie hebt;
    - alle verstellingen goed werden vastgezet.
  2. Zet uw scooter AAN, zie § 3.2.
  3. Draai de snelheidsregelaar naar de laagste stand, zie § 3.2.
  4. Houd beide handen aan de handgrepen.
  5. In een knijpende beweging, trek licht aan de snelheidshendel om te rijden. Laat de hendel los om te stoppen. Herhaal dit een paar keer.
  6. Als u zich zeker genoeg voelt, kan u aan een hogere snelheid proberen te rijden.
  7. Probeer nu te draaien, zowel voorwaarts als achterwaarts. Herhaal dit enkele keren.
  8. Zorg ervoor dat uw scooter stabiel staat wanneer u de rit beëindigt.
  9. Schakel de scooter UIT en verwijder de sleutel om diefstal te voorkomen.

### 3.2 Uw scooter bedienen



WAARSCHUWING

Gevaar voor letsel of schade

- Rijd NIET op hellingen, hindernissen, treden of stoepranden die groter zijn dan beschreven in de technische specificaties van hoofdstuk 6.
- Houd rekening met de lokale verkeerswetgeving; deze kan verschillen van land tot land.
- Stel de snelheid niet in terwijl u aan het rijden bent.
- Hou rekening met de weersomstandigheden. Vermijd rijden bij vochtig weer, extreme hitte, sneeuw, ijzel, vriestemperaturen; zie de technische specificaties in hoofdstuk 6.
- Neem bochten en hoeken met lage snelheid en indien mogelijk met een grote draaicirkel om kantelen te voorkomen. Snij geen hoeken af en maak geen scherpe bochten. Probeer nauwe doorgangen recht te nemen zodat u niet bekneld geraakt.
- Leun niet te ver naar links/rechts/voor/achter om kantelen te voorkomen. Let extra op bij het nemen van hellingen en obstakels.
- Hou rekening met andere weggebruikers waarvoor uw scooter mogelijk een obstakel is. Let vooral op bij het nemen van bochten, bij keren of achteruitrijden. Als u niet gewoon bent om achteruit te rijden, oefen dit eerst op een open plaats. Geef bij afdraaien op voorhand aan welke richting u uit wil gaan.

- Gebruik enkel de laagste snelheidsinstelling wanneer u binnenshuis rijdt.
- Schakel uw scooter niet UIT terwijl u rijdt. Dit zal leiden tot een noodstop met kans op ongeval en letsel.
- Houd rekening met de remafstand, zie ook de technische specificaties in hoofdstuk 6. Weet dat de remafstand afhangt van de snelheid, ondergrond, weersomstandigheden, helling en het gewicht van de gebruiker.
- Let op indien de weg gaten of spleten heeft waar de wielen in kunnen blijven steken.

### 3.2.1 Besturing

- Zet de scooter AAN door de sleutel te draaien.
- De batterij-indicator (2) licht nu op en zal de huidige status van uw batterij weergeven.
- Draai de snelheidsregelaar (3) tot de gewenste rijsnelheid.
  - Draai met de klok mee om de snelheidsinstelling te verhogen.
  - Draai tegen de klok in om de snelheidsinstelling te verlagen.
- Om de claxon te horen, druk toets (4).
- Om de voorste en achterste lichten aan te zetten, druk knop (5).
- Om de waarschuwingssknipperlichten aan te zetten, druk knop (8).
- Om de richtingaanwijzers aan te zetten, druk de gewenste knop (7) (rechtse aanwijzer) of (6) (linkse aanwijzer). De zoemer maakt een piepgeluid wanneer u de richtingaanwijzers aanzet.

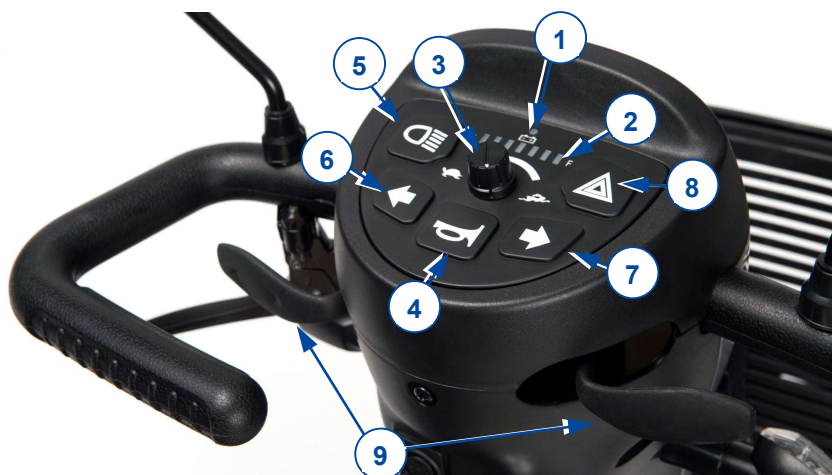

1. Mogelijke fout indicator
2. Batterij-indicator
3. Snelheidsregelaar (traag/snel)
4. Claxon
5. Verlichting (voor en achter)
6. Richtingaanwijzer (links)
7. Richtingaanwijzer (rechts)
8. Waarschuwingssknipperlichten
9. Snelheidshendel

### 3.2.2 De remmen bedienen

Om de *elektromagnetische remmen in te schakelen*:

1. Laat de snelheidshendel los. De elektromagnetische rem in de motor wordt geactiveerd en de scooter komt tot stilstand.

Om de *manuele remmen in te schakelen - noodrem*:

1. Trek de remhendel (1) in de richting van de handgreep.
2. Laat de remhendel los.

Om de *manuele remmen in te schakelen - parkeerrem*:

1. Trek de remhendel (1) naar de handgreep en gebruik de knop om de hendel te blokkeren.
2. Knijp opnieuw op de remhendel om de knop terug los te koppelen.

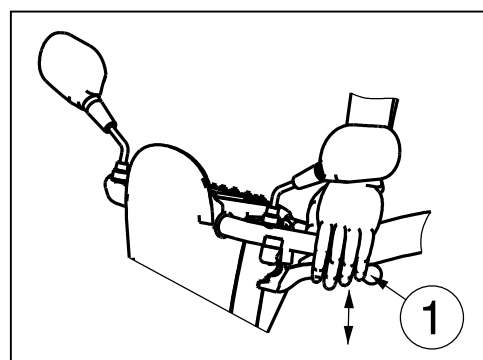

De spanning van de handmatige rem kan worden aangepast via de remkabel regelaar.

### 3.2.3 Rijden met de scooter



WAARSCHUWING

Gevaar voor letsel

- Gebruik nooit beide kanten van de snelheidshendel tegelijkertijd. Dit kan ervoor zorgen dat u de scooter niet onder controle kan houden.

Beweeg de snelheidshendel in de gewenste richting:

TREKACTIE MET DE RECHTERHAND = VOORWAARTS RIJDEN  
TREKACTIE MET DE LINKERHAND = ACHTERWAARTS RIJDEN

Door de hendel meer in te drukken, zal de snelheid verhogen binnen de gekozen snelheidsinstelling. Gebruik enkel een hogere snelheidsinstelling wanneer u zeker bent dat u de scooter nog makkelijk kan besturen en onder controle kan houden.

Wanneer u de scooter inschakelt, dient u eerst 3 seconden te wachten vooraleer de snelheidshendel in te drukken. Indien u dit niet doet, zal de claxon luiden en zal de scooter niet bewegen. In dit geval schakelt u de scooter UIT en opnieuw AAN.

### 3.2.4 Remmen

Om te remmen laat u de snelheidshendel los. De hendel zal terugkeren naar de neutrale stand en de scooter remt zacht af tot stilstand. Oefen het rijden en remmen zodat u uw scooter gewoon wordt; u dient te kunnen inschatten hoe uw scooter reageert bij het rijden en remmen.

### 3.2.5 Rijden in bochten en rond hoeken



WAARSCHUWING

Gevaar voor letsel door kantelen

- Minder uw snelheid vooraleer een bocht te nemen.
- Houd steeds voldoende zijdelingse afstand van hoeken en hindernissen.
- Neem geen S-bochten en maak geen onregelmatige bochten met uw voertuig.

Om hoeken en bochten te nemen, draait u het stuur met beide handen in de gewenste richting. Let er bij bochten en hoeken altijd op dat er voldoende plaats is om de bocht of hoek te nemen. Smalle doorgangen moeten bij voorkeur benaderd worden met een grote bocht zodat u het smalste deel van de doorgang vrijwel recht kan nemen. Denk eraan dat uw scooter achteraan meestal breder is dan vooraan.

### 3.2.6 Achterwaarts rijden

De snelheid bij het achterwaarts rijden wordt automatisch verlaagd in vergelijking met voorwaarts rijden. We raden ook aan om de laagste snelheidsinstelling te gebruiken wanneer u achterwaarts rijdt.

Denk eraan dat de stuurrichting bij het achterwaarts rijden tegenovergesteld is dan bij voorwaarts rijden en dat uw scooter in de tegenovergestelde richting zal draaien.

De claxon zal piepen terwijl de scooter achteruit rijdt.

### 3.2.7 Rijden op hellingen



WAARSCHUWING

Gevaar voor letsel en/of schade

- Zet uw scooter nooit in vrijloopstand op een helling. De scooter kan beginnen te bewegen, wat verwondingen bij uzelf of omstaanders kan veroorzaken.
- Neem geen bochten bij het afrijden van de helling. Door het gewicht van uw scooter kan deze kantelen.
- Let erop dat de vier wielen altijd de grond raken tijdens het omhoog of omlaag rijden.

### Omhoog rijden

- Rij de helling in rechte lijn op en met een hogere snelheid, en leun een beetje naar voor. Als u de helling schuin neemt of te traag, bestaat er kans op kantelen of vallen.
- Keer nooit om op een helling.

### Omlaag rijden

- Rij de helling in rechte lijn op (voorwaarts of achterwaarts) en met een lage snelheid. Als u de helling schuin neemt of te snel, bestaat er kans op kantelen of vallen.
- Leun bij het voorwaarts afdalen een beetje naar achter; leun bij achterwaarts afdalen een beetje naar voor.

## 3.2.8 Obstakels nemen



WAARSCHUWING

Kans op letsel door onverwachte beweging

- Gebruik met uw scooter nooit de roltrap.
- Neem drempels altijd recht vooraan.
- Let erop dat de vier wielen altijd de grond raken tijdens het omhoog of omlaag rijden.

Het is mogelijk om met uw scooter hindernissen te nemen van maximum 100 mm. Neem indien nodig een korte aanloop om de hindernis te kunnen oprijden.

## 3.3 Transfer in/uit de scooter

1. Plaats de scooter zo dicht mogelijk bij de plaats waar u wil overstappen.
2. Zorg ervoor dat de scooter uit staat.
3. Draai de armlegger omhoog aan de kant waar u wil in-/uitstappen.
4. Draai de stoel indien nodig (zie §3.5.2).
5. Beweeg naar/uit de stoel van de scooter.

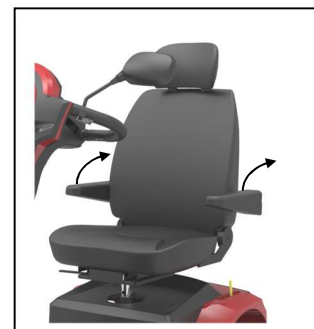

### 3.3.1 Correcte positie in de scooter

Enkele aanbevelingen om uw scooter comfortabel te kunnen gebruiken:

1. Plaats uw onderrug zo dicht mogelijk bij de rugsteun.
2. Zorg ervoor dat uw bovenbenen horizontaal zijn.

## 3.4 Rem en vrijloophendel



WAARSCHUWING

Gevaar voor letsel en/of schade

- Bedien de vrijloophendel enkel wanneer de scooter UIT staat!
- Een begeleider moet de vrijloophendel bedienen indien u een mobiliteitsbeperking heeft. Bedien de hendel NOOIT vanuit zittende positie.

De scooter is voorzien van een vrijloopsysteem dat bereikbaar en bedienbaar is door een begeleider, of de gebruiker wanneer hij/zij niet in de scooter zit. Zet de scooter enkel in vrijloop om deze te transporteren of uit een gevaarlijk gebied te halen.

- Rijden
  1. Wanneer de scooter UIT staat, zet de vrijloophendel op de positie "drive" (rijden).
  2. Schakel de scooter AAN.
  3. Elektronisch gestuurd rijden is nu mogelijk.

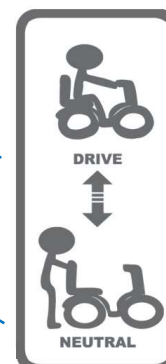

- Neutraal
  1. Schakel de scooter UIT.
  2. Zet de vrijloophendel op de positie “neutraal”.
  3. De scooter kan nu zonder elektronische aansturing voortgeduwd worden.

### 3.5 Aanpassingen voor comfort



WAARSCHUWING

Gevaar voor letsel en/of schade

- Voer nooit aanpassingen uit tijdens het rijden.
- De toegestane aanpassingen kunnen de stabiliteit van uw scooter beïnvloeden (zijwaarts of achterwaarts kantelen).

#### 3.5.1 De stuurkolom aanpassen



WAARSCHUWING

Gevaar voor letsel

- Schakel de scooter uit vooraleer u de hoek van de stuurkolom aanpast.
- Leun niet met uw volledige lichaam op de stuurkolom.



De stuurkolom kan versteld worden in een groot aantal standen (traploos) naargelang de voorkeur van de bestuurder.

1. Duw de hendel naar beneden.
2. Verstel de stuurkolom naar de gewenste positie.
3. Laat de hendel los.

#### 3.5.2 De zit aanpassen



WAARSCHUWING

Gevaar voor letsel

- Zorg ervoor dat de zit goed terug is vastgemaakt.

##### De zit verwijderen

1. Trek de zithendel naar voor.
2. Draai de zit een beetje en til deze uit de bar voor hoogteverstelling.
3. Laat de zithendel los.

##### De zit plaatsen en vergrendelen

1. Trek de zithendel naar voor.
2. Plaats de zit op de bar voor hoogteverstelling en houd tegelijkertijd de zithendel ingedrukt.
3. Laat de zithendel los.
4. Controleer of de zit terug goed is vastgemaakt.



##### De zit draaien

1. Trek de zithendel naar voor.
2. Draai de zit in de gewenste positie.
3. Laat de zithendel los. De zit wordt steeds na 90° vergrendeld.
4. Controleer of de zit terug goed is vastgemaakt.

### Afstelling van diepte

1. Trek de hendel voor de zitdiepte naar boven.
2. Schuif de zit naar voren of achteren over de geleidingen van de zitdiepte.
3. Laat de hendel los om de zit in de gewenste stand te vergrendelen.
4. Draai de zit lichtjes tot deze vastklikt.
5. Controleer of de zit goed is vergrendeld.



### 3.5.3 De rug aanpassen

- 1 = Zitsysteem  
2 = Kantelhendel



Aan de zijkant van de rug (overgang naar de zitbekleding) is een kantelhendel (2) gemonteerd. Wanneer u deze naar boven trekt, wordt de rug vrijgegeven en kan deze naar voor worden geklapt (-75°) of kan de hoek van de rug (0° - 22°) worden ingesteld.

### 3.5.4 De hoofdsteun aanpassen

1. Duw de borgplaat (1) lichtjes naar de hoofdsteun.
2. Zet de hoofdsteun in de gewenste hoogte.
3. Laat de borgplaat (1) weer los.
4. De hoofdsteun klikt hoorbaar vast.

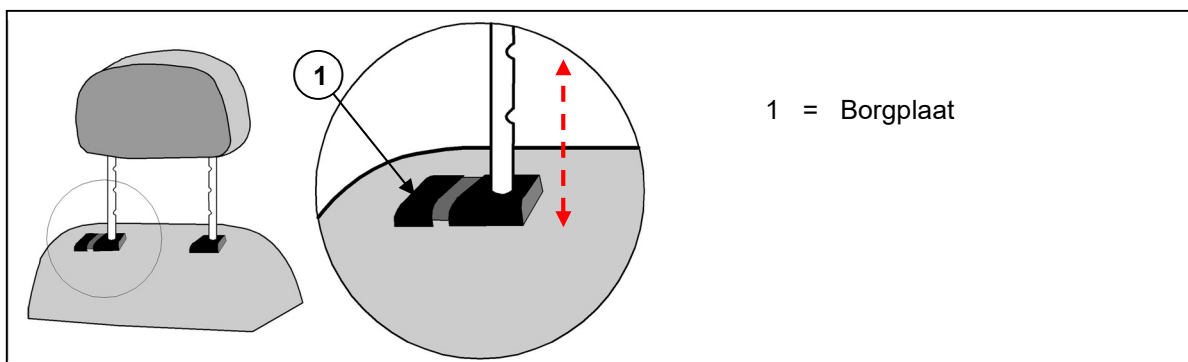

### 3.5.5 De armsteunen aanpassen

**VOORZICHTIG** Kantelgevaar

- Zorg ervoor dat de armsteunen symmetrisch aan de zit geplaatst worden.
- Houd de binnenste buis steeds op een veilige afstand van 50mm in de buitenste buis gemonteerd.

De armsteun kan in breedte aangepast worden.



1. Verwijder de sterknop aan de achterzijde van de scooter.
2. Neem de binnenste vierkante buis vast.
3. Beweeg deze buis om de armsteun in de gewenste breedte te plaatsen (bereik: 55 mm aan elke kant, 4 posities).
4. Draai de sterknop handvast aan.
5. Controleer dat de armsteun terug goed is vastgemaakt.

### 3.6 Automatische uitschakeling

Om te voorkomen dat de batterij per ongeluk leeg raakt, is uw scooter voorzien van een automatische uitschakeling. Indien de scooter is ingeschakeld en tien minuten niet wordt gebruikt, wordt hij automatisch uitgeschakeld. In dit geval schakelt u de scooter uit en weer in waarna hij weer klaar is voor gebruik.

### 3.7 De batterijen opladen



**WAARSCHUWING** Gevaar voor letsel of beschadiging door brand

- Gebruik enkel de batterijlader die geleverd werd bij uw scooter. Het gebruiken van een andere lader kan gevaarlijk zijn (brandgevaar).
- De lader is enkel bedoeld om de batterijen op te laden die geleverd werden bij uw scooter, geen andere batterijen.
- Maak geen aanpassingen aan de geleverde onderdelen, bijv. kabels, stekkers of de batterijlader. Open of vervang nooit de batterij of de aansluitpunten.
- Bescherm de batterij en batterijlader tegen vlammen, hoge en lage temperaturen (zie hoofdstuk 6), vochtigheid, zon, hevige schokken (bijvoorbeeld vallen). Gebruik de batterij NIET als ze is blootgesteld aan een van de voornoemde omstandigheden.
- Laad de batterij op met de geleverde lader, binnenshuis, in een goed geventileerde ruimte, buiten het bereik van kinderen.
- Lees eerst de gebruiksaanwijzing van uw batterijlader vooraleer de batterijen van uw rolstoel op te laden. Voor meer informatie, neem contact op met uw vakhandelaar of consulteer onze website <http://www.vermeiren.com/>.

**VOORZICHTIG**

Gevaar voor beschadiging

- Automatische ontlading van de batterij en de ruststroom van de verbonden gebruikers zullen de batterij langzaam ontladen. De batterij kan onherstelbaar beschadigd raken indien ze volledig ontladen wordt. Zorg er daarom steeds voor dat de batterij tijdig wordt opgeladen:
  - Bij intensief gebruik (lange afstanden, dagelijks gebruik): Onmiddellijk laden na gebruik.
  - Bij gemiddeld gebruik (korte afstanden, dagelijks of enkele malen per week): Laden wanneer de batterij-indicatie 50% ontlading aangeeft.
  - Bij laag gebruik of opslag: éénmaal per week laden.
- Lees de instructies voor bewaring en onderhoud in hoofdstuk 4 en de technische details in hoofdstuk 6.
- Koppel de batterijlader pas los wanneer de batterij volledig werd opgeladen, zie volgende symbolen op de lader.
- Laad batterijen niet op onder 0°. Verplaats de batterij naar een warmere plaats en begin het opladen.
- Houd het aansluitpunt voor de batterijlader vrij van stof of vuil.
- In geval van problemen waardoor de batterij niet opgeladen kan worden volgens de gebruiksaanwijzing van de lader, neem dan contact op met uw vakhandelaar.
- Instructies voor het vervangen van de batterijen kan u terugvinden in de installatiehandleiding.

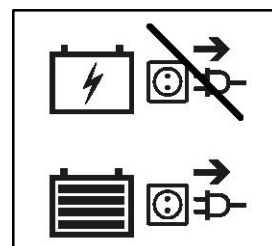

- i** • We raden aan om de batterij los te koppelen van de rolstoel wanneer deze een tijdje niet gebruikt wordt. Zo voorkomt u onnodige energieconsumptie.

De LED-lampjes in de stuureenheid geven de resterende capaciteit van de batterijen weer. Als de batterijlader is ingeschakeld en er geen LED's branden, controleert u de zekering. Indien de rode LED niet brandt, is de lader defect. Contacteer in dit geval uw vakhandelaar.

1. Schakel de scooter UIT en verwijder de sleutel.
2. Verbind EERST de batterijlader met een 230V AC stopcontact.
3. Indien van toepassing, open het afdekkapje over het aansluitpunt op de scooter.
4. Sluit de lader aan op de scooter.
5. Lees de handleiding van de batterijlader voor meer uitleg over de indicators op de lader.
6. Wanneer de batterij volledig opgeladen is, koppelt u de scooter los van de lader.
7. Schakel de scooter AAN en ga na of alle lampjes van de batterijstatus indicator branden.
8. Verwijder de lader uit het stopcontact laat afkoelen en bewaar op een droge locatie.

- i** Wanneer de stuureenheid de code "Rijbelemmering" weergeeft na het laden, kijk dan na of de batterijlader zeker is losgekoppeld. Deze veiligheidsmaatregel voorkomt dat u zou rijden terwijl de lader nog verbonden is met het stopcontact.



1. Sleutel
2. Aansluitpunt batterijlader

### 3.8 Batterijschakelaar

Uw scooter is uitgerust met een batterijschakelaar (16) om het circuit tussen de vermogensmodule en de batterij te ontkoppelen, zie figuur 9. Deze ontkoppeling wordt gebruikt voor veiligheid bij transport, onderhoud en herstelling. Het is ook mogelijk om de knop van de batterijschakelaar te verwijderen, om te voorkomen dat de scooter verplaatst wordt tijdens uw afwezigheid.

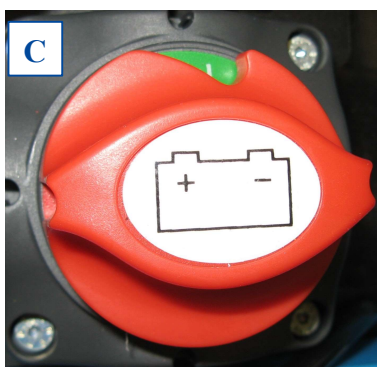

Batterij verbonden

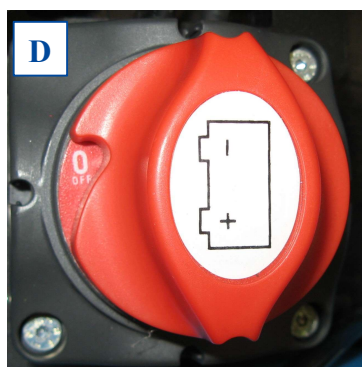

Batterij ontkoppeld

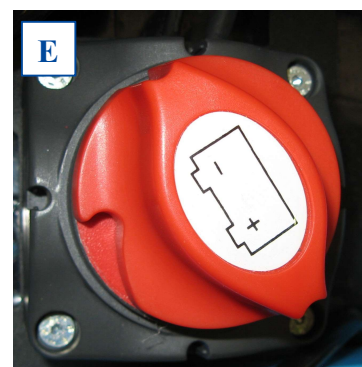

Eindpositie schakelaar

#### Batterijschakelaar posities



### Werking:

Draai de rode batterijschakelaar (16)

- rechtsom tot "I" om de batterij en vermogensmodule te verbinden [C].
- linksom tot "0" om de batterij te ontkoppelen [D].
- linksom, voorbij "0" tot de eindpositie [E] en verwijder de knop van de schakelaar.

## 3.9 Anti-tipping



Op de achterkant van de scooter is een anti-tipping (1) bevestigd. Het is niet mogelijk om deze anti-tipping te verwijderen. De anti-tipping is geïnstalleerd voor uw veiligheid en voorkomt dat uw scooter naar achter kantelt bij het nemen van kleine hindernissen die NIET hoger zijn dan de gespecificeerde maximum obstakelhoogte in §6.

## 4 Onderhoud

**i** Regelmatig onderhoud zorgt ervoor dat uw scooter in perfect functionele staat gehouden wordt. Voor de onderhoudsinstructies, raadpleeg de Vermeiren website: [www.vermeiren.com](http://www.vermeiren.com).



VOORZICHTIG

Gevaar voor letsel of beschadiging

Reparaties en vervangingen mogen enkel uitgevoerd worden door opgeleid personeel, en enkel originele onderdelen van Vermeiren mogen hierbij gebruikt worden.

**i** De laatste pagina van deze handleiding bevat een registratieformulier, bedoeld voor de vakhandelaar om ieder onderhoud te registreren.

De onderhoudsfrequentie hangt af van de frequentie en intensiteit van gebruik. Neem contact op met uw vakhandelaar om een tijdschema vast te leggen voor nazicht/onderhoud/repairatie.

### *Voor ieder gebruik*

Kijk de volgende punten na:

- Batterijstatus: laad de batterij op indien nodig, zie § 3.7.
- Staat van de wielen/banden: correcte bandendruk, profiel, geen schade.
- Algemene staat.

Contacteer uw vakhandelaar voor eventuele reparaties of vervanging van onderdelen.

### *Iedere maand*

Als uw scooter voor een periode wordt opgeslagen, raden we aan om de batterijen nog steeds iedere maand op te laden. Voor meer informatie, zie § 3.7.

### *Jaarlijks of vaker*

Laat uw scooter nakijken en onderhouden door uw vakhandelaar, ten minste één keer per jaar of vaker. De minimale onderhoudsfrequentie is afhankelijk van het gebruik en moet daarom besproken worden met uw vakhandelaar.

### *Bij opslag*

Zorg ervoor dat uw scooter droog wordt bewaard om schimmel of schade aan de bekleding te voorkomen. Koppel de batterij los om schade te voorkomen.

## 4.1 Schoonmaak

VOORZICHTIG

Gevaar voor beschadiging door vocht

- Houd de besturing schoon en bescherm ze tegen water en regen.
- Gebruik nooit een tuinslang of hogedrukreiniger om de scooter schoon te maken.

Veeg alle harde onderdelen van de scooter schoon met een vochtig doek (niet doorweekt). Indien nodig, gebruik een milde zeep die geschikt is voor vernis en synthetische materialen.

De bekleding kan schoon worden gemaakt met lauw water en een milde zeep. Gebruik geen agressieve schoonmaakmiddelen.

Houd de ventilatieopeningen op de batterijlader schoon en vrij van stof. Blaas het stof weg en maak de batterijlader schoon met een vochtig doek indien nodig.

## 4.2 Verwachte levensduur

De scooter is ontworpen voor een gemiddelde levensduur van 5 jaar. Afhankelijk van de gebruiksfrequentie, rijomstandigheden en het onderhoud, zal uw scooter langer of minder lang meegaan.

### **4.3 Hergebruik**

Voor ieder hergebruik moet de scooter ontsmet, geïnspecteerd en onderhouden worden volgens de instructies in de onderhoudshandleiding.

### **4.4 Beëindiging van gebruik**

Op het einde van de levensduur moet u de scooter vernietigen volgens de lokale milieuwetgeving. De beste manier om dit te doen, is de scooter te demonteren om het vervoer van de recycleerbare onderdelen te vergemakkelijken.

### **4.5 Garantie**

De garantie op dit product is onderhevig aan de algemene voorwaarden van ieder land.

## 5 Probleemoplossing

Ook wanneer u de scooter correct gebruikt, is het toch mogelijk dat er een technisch probleem optreedt. Neem in dat geval contact op met uw vakhandelaar.



WAARSCHUWING

Gevaar voor letsel of beschadiging aan de scooter

- Probeer **NOOIT** zelf uw scooter te repareren.
- Bij storingen in de besturing dient u contact op te nemen met uw vakhandelaar. Hij /Zij zal beslissen of de besturing geherprogrammeerd moet worden.

De volgende tekenen kunnen wijzen op een ernstig probleem. Neem daarom steeds contact op met uw vakhandelaar als u een van de volgende afwijkingen opmerkt:

- Vreemde geluiden;
- Gerafelde/beschadigde kabelboom;
- Gebarsten of gebroken aansluitingen;
- Oneven bandenslijtage op een van de banden;
- Schokkerige bewegingen;
- De scooter buigt af naar één kant;
- Beschadigde of kapotte wielmontages;
- De scooter start niet op;
- De scooter staat aan maar beweegt niet.

Bij mogelijke problemen wordt door de scooter een systeemcode weergegeven door de knipperende LED van de mogelijke foutindicator, zie ook §3.2.1. In volgende tabel staan de systeemcodes (aantal knipperingen) opgesomd. Enkele van deze punten kunt u zelf oplossen. Voor de problemen in de grijze vakken dient u uw vakhandelaar te raadplegen.

Tabel 1: Probleemoplossing

Code	Mogelijk probleem	Betekenis
1	Batterijspanning laag	Laad de batterij onmiddellijk op.
2	Batterijspanning laag	Laad de batterij op. Controleer de batterij en alle aansluitingen en bedrading. Als het probleem niet opgelost is, neem dan contact op met uw vakhandelaar.
3	Batterijspanning hoog	Als u een helling afrijdt, stop / verlaag uw snelheid. Neem minder steile hellingen.
4	Stroomlimiet bereikt OF bediening te warm	Schakel de scooter uit, wacht enkele minuten en zet weer aan. Controleer de motor en alle aansluitingen en bedrading. Als het probleem niet opgelost is, neem dan contact op met uw vakhandelaar.
5	Parkeerrem	Controleer de rem / de vrijloophendel en alle aansluitingen en bedrading. Als het probleem niet opgelost is, neem dan contact op met uw vakhandelaar.
6	Rijbelemmering	Koppel de batterijlader los. OF Laat de snelheidshendel los vooraleer de scooter aan te zetten.
7	Snelheidsregeling	Controleer de snelheidshendel en snelheidsregelaar, alsook alle aansluitingen en bedrading. Contacteer uw vakhandelaar.
8	Motorspanning	Controleer de motor en alle aansluitingen en bedrading. Contacteer uw vakhandelaar.
9	Overige	Controleer alle aansluitingen en bedrading. Contacteer uw vakhandelaar.

## 6 Technische specificaties

Onderstaande technische gegevens zijn enkel geldig voor deze scooter, met standaard instellingen en optimale omgevingscondities. Indien andere accessoires worden gebruikt, zullen de data verschillen. Houd er rekening mee dat de rijprestatie beïnvloed wordt door omgevingstemperatuur, luchtvochtigheid, hellingen (op/neer), soort oppervlak en batterijstatus.

<b>Merk</b>	<b>Vermeiren</b>
<b>Type</b>	<b>Scooter, achterwielaandrijving, Klasse B</b>
<b>Max. gebruikersgewicht</b>	<b>140 kg</b>
<b>Model</b>	<b>Ceres SE</b>

Omschrijving	Minimum afmetingen	Maximum afmetingen
Lengte	1300 mm	
Breedte	620 mm	
Hoogte	1280 mm	
Lengte dichtgevouwen / gedemonteerd	990 mm	
Breedte dichtgevouwen / gedemonteerd	Niet vouwbaar	
Hoogte dichtgevouwen / gedemonteerd	670 mm (zit verwijderd; Stuurkolom gevouwen)	
Totaal gewicht	106 kg	111 kg
Gewicht zwaarste onderdeel (dat kan worden gedemonteerd of verwijderd)	86 kg (zonder zit) of 60 kg (zonder zit en batterijen)	91 kg (zonder zit) of 61 kg (zonder zit en batterijen)
Massa van onderdelen die kunnen worden gedemonteerd of verwijderd	<b>Zit:</b> 20 kg; <b>Batterijen:</b> 26 kg	<b>Zit:</b> 20 kg; <b>Batterijen:</b> 30 kg
Maximale veilige helling	10°	
Grondspeling	115 mm	
Maximum hoogte hindernis	100 mm	
Max. snelheid	10 km/h	15 km/h
Actieradius*	35 km	30 km
Min. batterij	38 Ah (C20), 12V DC, lekvrije AGM-batterijen, onderhoudsvrij	50 Ah (C20), 12V DC, lekvrije AGM-batterijen, onderhoudsvrij
Zithoek	5°	
Effectieve zitdiepte	450 mm	
Zithoogte aan voorzijde (gemeten vanaf de grond)	645 – 670 mm	
Zithoogte aan voorzijde (gemeten vanaf de voetplaat)	475 – 500 mm	
Hoogte voetplaat	175 mm	
Rughoek	-75° / 22°	
Rughoogte	720 mm met hoofdsteun	
Afstand tussen armlegger en zit	165 mm	
Afstand voorzijde armsteun	350 mm	
Motor	Nom. 450 Watt, elektromagnetische remmen	Nom. 650 Watt, elektromagnetische remmen
Batterijlader	8 Amp (external)	
Beveiligingsklasse	IPX4	
Beveiligingsklasse batterijlader	IPx1	



<b>Merk</b>	<b>Vermeiren</b>
<b>Type</b>	<b>Scooter, achterwielaandrijving, Klasse B</b>
<b>Max. gebruikersgewicht</b>	<b>140 kg</b>
<b>Model</b>	<b>Ceres SE</b>

<b>Omschrijving</b>	<b>Minimum afmetingen</b>	<b>Maximum afmetingen</b>
Isolatieklasse batterijlader	II	
Minimale draaicirkel	2800 mm	
Keerbreedte	2800 mm	
Diameter achterwielen (aantal)	4.00-5 lucht (2)	
Bandendruk, achter (aandrijf)wielen	Max. 3,5 bar	
Diameter stuurwielen (aantal)	4.00-5 lucht (2)	
Bandendruk, stuurwielen	Max. 3,5 bar	
Opslag- en gebruikstemperatuur	-15 °C tot +40 °C	
Opslag- en gebruiksluchtvochtigheid	30% - 70%	

**We behouden ons het recht voor om technische wijzigingen te introduceren. Meettolerantie  $\pm 15$  mm / 1,5 kg / 1,5°.**

**\* De theoretische actieradius zal worden verlaagd als de scooter vaak wordt gebruikt op hellingen, ruw terrein of stoepranden.**

**Service registration form**

This product (name): .....

was inspected (I), serviced (S), repaired (R) or disinfected (D):

By (stamp):           Kind of work: I / S / R / D Date:	By (stamp):           Kind of work: I / S / R / D Date:	By (stamp):           Kind of work: I / S / R / D Date:
By (stamp):           Kind of work: I / S / R / D Date:	By (stamp):           Kind of work: I / S / R / D Date:	By (stamp):           Kind of work: I / S / R / D Date:
By (stamp):           Kind of work: I / S / R / D Date:	By (stamp):           Kind of work: I / S / R / D Date:	By (stamp):           Kind of work: I / S / R / D Date:
By (stamp):           Kind of work: I / S / R / D Date:	By (stamp):           Kind of work: I / S / R / D Date:	By (stamp):           Kind of work: I / S / R / D Date:
By (stamp):           Kind of work: I / S / R / D Date:	By (stamp):           Kind of work: I / S / R / D Date:	By (stamp):           Kind of work: I / S / R / D Date:



Vermeiren GROUP  
Vermeirenplein 1 / 15  
2920 Kalmthout  
BE

website: [www.vermeiren.com](http://www.vermeiren.com)

## Instructies voor de vakhandelaar

Deze handleiding is deel van het product en dient bij iedere product te worden geleverd.

Versie: H, 2023-09

Basic UDI: 5415174122124CeresSEAF

**Alle rechten, inclusief vertaling, voorbehouden.**